

给水排水 2021 农村水环境论PPT

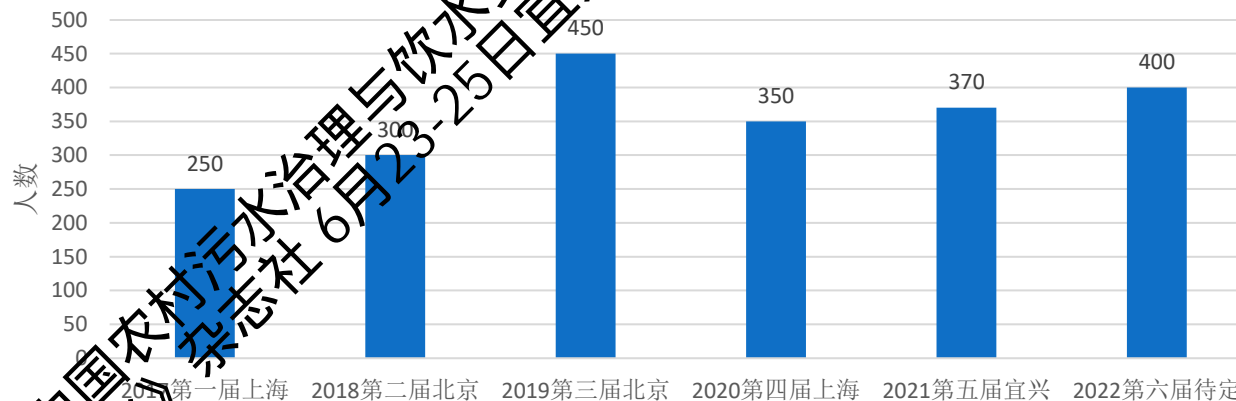
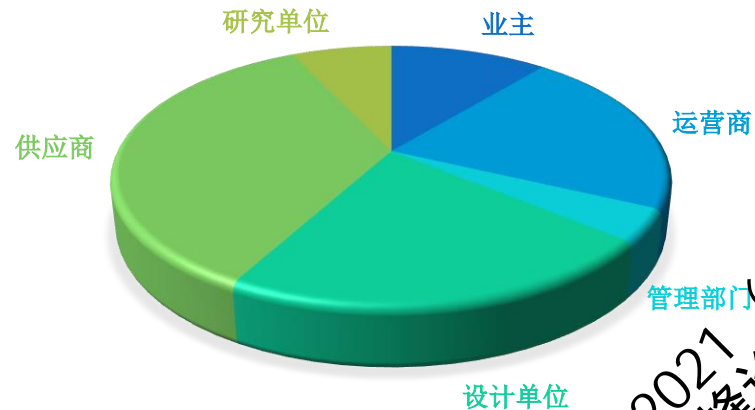

“2021 (第五届) 高峰论坛”《给水排水》杂志社 6月23-25日宜兴

中国农村污水处理与饮水安全高峰论坛

给水排水

2021会议活动预告



会议活动预告详情



《给水排水》官方微信
22万+专业粉丝共同关注

时间	地点	活动内容	人数	联系人
3月26-28日	北京	第十届中国水业院士论坛	1000	夏韵18611516298
4月8-9日	义乌	2021自来水水表和阀门选型与管理研修班	150	路恒18811581764, 侯培强13810395340
5月12-15日	长沙	2021给水大会(3个论坛、1个沙龙、1个培训班) 中国城市智慧水务高峰论坛 给水厂现代化技术改造论坛 二次供水与老旧小区给水系统改造论坛 供水优化营商环境沙龙 供水管网产污控制研修班	2000	智慧: 杨曦18410201827 水厂: 王祺15600027982 二供: 负金娟15201348767 培训: 侯培强13810395340 备用: 张杰18500045167
6月23-25日	宜兴	2021中国农村污水治理与饮水安全提升高峰论坛 (第五届)	500	李金龙18910635575 侯培强13810395340
8月13-15日	上海	国家污泥处理处置产业技术联盟换届大会 暨污泥处理处置特色案例参观活动——上海站	200	杨曦18410201827, 夏韵18611516298 张杰13661226513
9月1-3日	合肥	绿色工厂洁净厂房节能技术论坛(暖通空调) 绿色工厂水处理与回用技术论坛(给水排水)	300	张美雪18810946466, 王祺15600027982 夏韵18611516298, 张杰13661226513
9月5-3日	南京	中国建设科技博览会(建筑、结构、幕墙、水暖电全专业) ——建筑给水排水热点技术论坛	2000 200	杨曦18410201827, 王玉婷15210416200 张杰18500045167
9月15-18日	重庆	2021中国城市垃圾渗沥液处理论坛(第八届)	700	王祺15600027982, 张杰18500045167
10月13-16日	武汉	2021排水大会 (污水系统提质增效、污泥处理处置) 中国城市环境卫生协会污泥专委会年度活动	1000	污泥: 杨曦18410201827 污水: 王祺15600027982 备用: 张杰13661226513 夏韵18611516298
10月27-29日	苏州	2021中国勘察设计协会水系统分会年会	400	杨曦18410201827, 负金娟15201348767
11月10-12日	广州	2021水环境大会(分设2个分论坛) 黑臭水体治理论坛海绵城市与排涝论坛	800	海绵: 王祺15600027982 黑臭: 李新鑫18428387942 备用: 侯培强13810395340 夏韵18611516298
		其他待定		



2021（第五届）中国农村污水处理与饮水安全提升高峰论坛

助力中国农污治理 泽尼特"农污版"专业解决方案

陈仪

高级应用工程师

泽尼特泵业（中国）有限公司

目 录

CONTENTS

01

集团简介



02

“2021（第五届）中国农村污水处理与饮水安全提升高峰论坛”《给水排水》杂志增刊“农村污水版”解决方案



03

典型业绩





better together

泽尼特集团简介

“2021（第五届）
高峰论坛”《给水排水
中农村污水处理与饮水安全提升
》杂志社 6月23-25日宜兴

01



better together

集团简介

泽尼特在**20世纪50年代**始建于**意大利工业重镇摩德纳**，拥有设计和制造电动潜污泵、污水提升装置以及水处理系统**60多年**历史。如今，泽尼特集团在全球范围内，拥有**数百名**忠诚雇员以及遍布世界的合作伙伴。

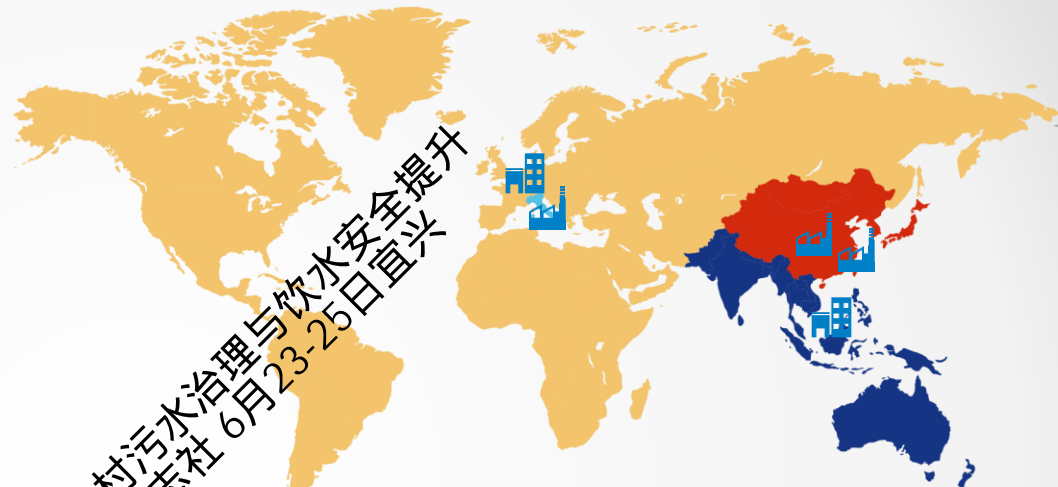

“2021（第五届）中国农村污水处理与饮水安全提升高峰论坛”《给水排水》杂志社 6月23-25日 宜兴

 泽尼特意大利
销售、生产

 泽尼特欧洲
销售

 泽尼特中国
销售、生产

 泽尼特亚太
销售

泽尼特在全球有 4 个销售组织，3 个生产基地，用户分布 5 个大洲 100 个国家，涉及各个行业，全世界近 300 位雇员。



better together

aflowingstory

00
02

污水处理的产品范围扩展至搅拌机、曝气机、曝气器。

90's

Davide和Lorenzo Bottan加入泽尼特。泽尼特总部迁入占地6,000平方米的全新生产工厂。

85

泽尼特集团决定将核心业务集中于潜水排污泵的生产。泽尼特厂房占地扩展到1,500平方米。

77

Ugo Zeni先生的女儿Adriana Zeni和她的丈夫Italo Bottan接管了公司

59

由Ugo Zeni先生创建于意大利城市摩德纳，最初以维修装配电机和水泵为主营业务

06
07

在新加坡成立了亚太区分公司在中国成立全新的生产线及销售部门。

19
20

ZM系列搅拌机Uniqa Chopper系列切割泵全新升级，不断扩展产品范围。

18

UNIQA系列泵发布，应用于民用及轻工行业；第6个生产和销售基地在中国成都开张。

16

行业领先的UNIQA系列水泵上市，配套顶级IE3效率电机，为市政、工业领域专业设计。

09

总部占地扩展至19,000 m² 建立投入现代化自动生产线；新的欧洲分公司（泽尼特欧洲）在卢森堡开始运营。



2021 (第五届) 高峰论坛
《给水排水》杂志社
《中国农村污水处理与饮用水安全提升》



better together

oursolutions



中国水利学会《给水排水》杂志2021年(第五届)“给水排水”高峰论坛

安全提升



better together

02

“农污版”解决方案

“2021（第五届）中国农村污水处理与饮用水安全提升高峰论坛”《给水排水》杂志社 6月23-25日宜兴



better together

农村污水治理“难点”

国家政策重视

美丽乡村
农村人居环境整治
乡村振兴、美丽中国

重

多

点多且分散

村镇数量较多
地域较分散
分支管网多

运营管理难

缺少监控
运营成本高

难

短

施工周期短

设备数量多
施工时间集中





better together

“农污版” 解决方案

每个泵站参数都不同?
同批次泵站数量多?



- 丰富的设计经验
- 模块化设计
- 自动化工艺计算软件
- 标准化图集

快速出图

泵站规格都不一样?
工期要求紧张?



- 国内组装
- 专项生产计划
- 提前备货、预制生产
- 标准化、互通性设计

快速交付

泵站故障率要降到最低!
售后人员的安全最重要!



- 人性化细节设计
- 外置式阀门井/简易检修平台
- 安全格栅、自动限位
- 远程监控调试平台

安全维护

“2021 第五届中国农村污水治理与饮水安全提升高峰论坛”《污水排入城镇下水道水质标准》



better together

「农污版」解决方案

智能
smart

全面
extensive

专业
professional

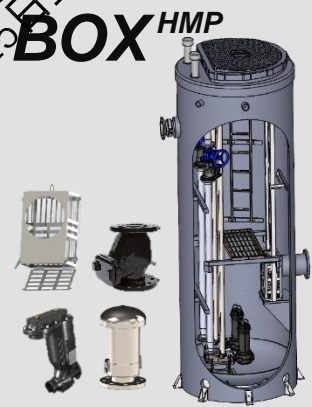

2021 (第五届) 中国农村污水治理与饮水安全提升高峰论坛《给水排水》杂志社6月23-25日头条



better together

serie **bluePRO**

潜污泵“农污版”方案



专利双O型电缆密封

防止野蛮施工、拖拽电缆导致的密封失效

热保护

小功率电机同样配置绕组热保护

机械密封

一铸品牌标准机封
碳化硅材质，双重机封

超大机封油室

确保更长的机械密封寿命
专利系统简化了维护过程

无阻塞水力设计

多种叶轮形式可选
无阻塞设计

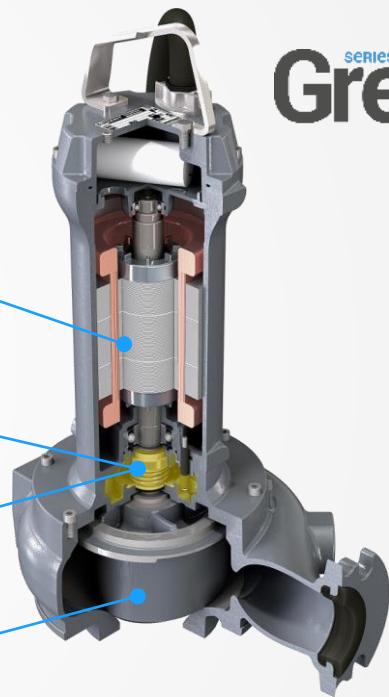

series
Grey

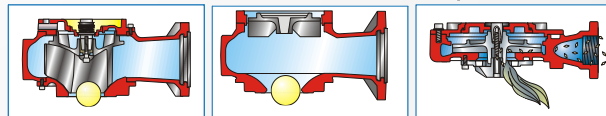

2021 (第五届) 中国农村污水处理与饮水安全提升高峰论坛 《污水处理》杂志 6月23-25日 宜兴



better together

泵站“农污版”方案

优势对比

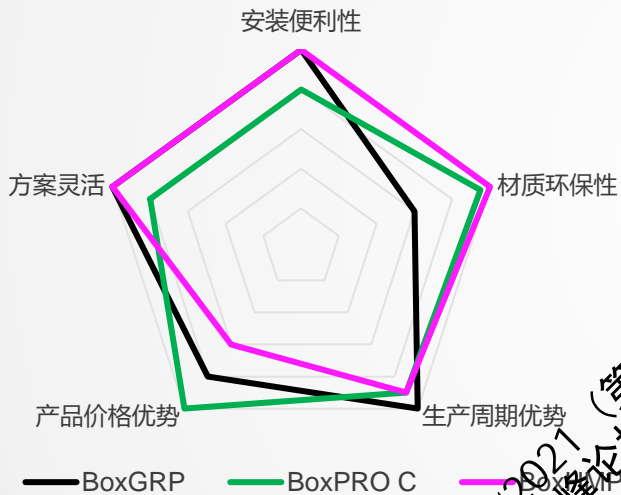

BOX^{PRO}

BOX^{HMP}

BOX^{GRP}



2021 (第五届) 中国农村污水处理与饮用水安全提升高峰论坛 《给水排水》杂志社 6月23-25日 宜兴



better together

泵站“农污版”方案



① 顶盖及安全格栅设计

- 独立顶盖、收口设计

小盖板设计，减轻单个盖板及安全格栅重量，方便维护人员操作。

- 氮气弹簧、限位装置

顶盖自动锁止、格栅板限位，保证提升井操作的安全。



② 提篮格栅导杆设计

- 双导杆设计

防止因导杆挠度过大变形或提升时受力偏移导致很难提升格栅。

“2021（第五届）中国农村污水处理与饮用水安全提升高峰论坛”《给水排水》杂志社 6月23-25日宜兴



better together

泵站“农污版”方案



③ 双层吊耳设计

- 双层夹板
双重保险，保证设备起吊安全

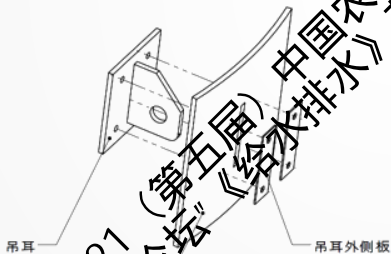

④ 检修平台

- 临时检修平台
小筒径内设置可提升的临时检修平台，便于内置式阀门的泵站检修。同时不锈钢爬梯伸至底部。

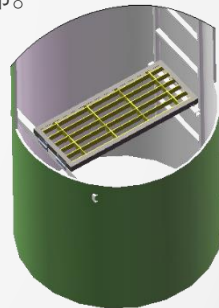



better together

参编规范

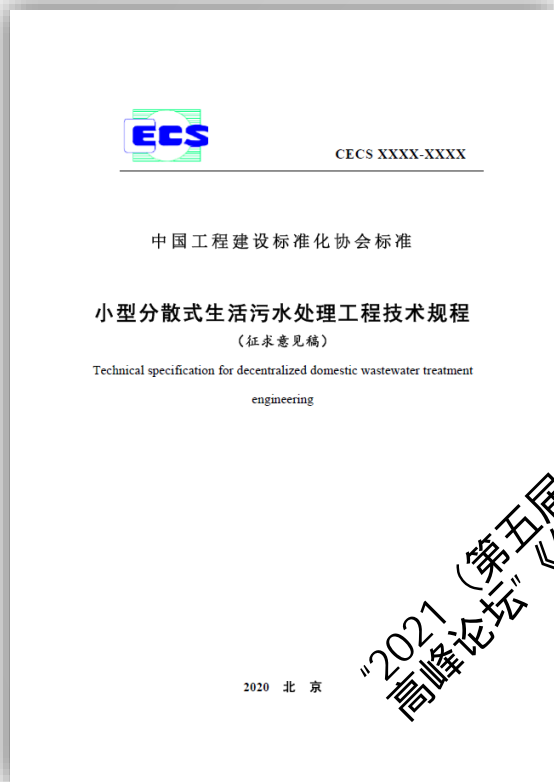

《小型分散式生活污水处理工程技术规程》

本规程共分为9章和6个附录，主要内容包括：总则、术语和符号、基本规定、污水收集、污水处理、污泥处理、信息化建设、施工与质量验收、运行维护管理等。

1 总则

1.0.1 为贯彻落实生态文明建设目标，实现乡村振兴，规范分散式生活污水处理工程的设计、施工、验收及运维，制定本规程。

1.0.2 本规程适用于行政村、自然村以及其他分散住户规模小于500m³/d的新建、扩建和改建生活污水处理工程。

1.0.3 分散式生活污水处理设施应以批准的区域建设规划为主要依据，遵循因地制宜、经济适用、管理方便、节能环保的原则，综合考虑区位特点、地理环境条件、人口分布、卫生防护要求、技术经济水平以及污水处理设施现状等因素，在进行综合经济比较和分析基础上，因地制宜的选择适宜的收集方式、处理工艺和管理方式。



better together

03

典型业绩

“2021 (第五届) 高峰论坛”《给水排水》杂志社 6月23-25日宜兴

中国农村污水处理与饮水安全提升



项目名称：上海浦东新区农村污水治理提标完善工程



better together

应用：
农村污水

产品系列：
BoxGRP
BluePRO、Grey

供货数量：
260多套

2019~2020年



中国农村污水治理与饮水安全提升
高峰论坛（第五期）
《农村排水》杂志社 6月23-25日宜兴

项目名称：厦门市集美灌口镇农污治理项目



better together

应用：
农村污水

产品系列：
BoxPRO
Grey、N/P

供货数量：
30多套

2016~2018年



“2021（第五届）中国农村污水治理与饮水安全提升高峰论坛”《给水排水》杂志社 6月23-25日宜兴

项目名称：漳州市水环境综合整治项目



better together

中国农村污水处理与饮水安全提升
《给水排水》杂志社 6月23-25日宜兴
2024 第五届 高峰论坛

应用：
农村污水

产品系列：
BoxGRP、BoxHMP
Grey、UNIQA

供货数量：
70多套

2020~2021年



梧店泵站完工图片



项目名称：福建泉州晋江农村污水



better together



“2021（第五届）中国农村污水治理与饮水安全提升高峰论坛《给水排水》杂志社 6月23-25日宜兴”

应用：
农村污水

产品系列：
BoxGRP
BluePRO、Grey

供货数量：
20多套

2020年

项目名称：重庆永川区全区镇街污水处理一体化提升泵



better together



“2021（第五届）中国农村污水处理与饮水安全提升高峰论坛”《给水排水》杂志社 6月23-25日宜兴

应用：
农村污水

产品系列：
BoxGRP
BluePRO、Grey

供货数量：
46套

2018年

项目名称：宜兴市农村污水处理改造提升工程



better together

应用：
农村污水

产品系列：
BluePRO

供货数量：
500多台

2020年



serie **bluePRO**

“2021（第五届）中国农村污水处理与饮水安全提升高峰论坛”《给水排水》杂志刊6月23-25日宜兴

THANK YOU
FOR YOUR
ATTENTION

“2021（第五届）中国农村污水处理与供水安全提升高峰论坛”《给水排水》杂志社 6月23-25日宜兴



订阅号

服务号

更多信息，欢迎扫码关注。

visit us at zenit.com or follow us on

